

# SPIS TREŚCI

1 Ostrzeżenia dot. bezpieczeństwa .....	1
1.1 Ostrzeżenie .....	1
1.2 Znaczenie symboli ostrzegawczych .....	3
1.3 Ostrzeżenia dotyczące elektryczności .....	3
1.4 Ostrzeżenia dotyczące użytkowania .....	4
1.5 Ostrzeżenia dotyczące przechowywanych artykułów .....	4
1.6 Ostrzeżenia elektryczne .....	5
1.7 Ostrzeżenia dotyczące utylizacji .....	5
2 Prawidłowe korzystanie z chłodziarki .....	6
2.1 Miejsce pracy .....	6
2.2 Nóżki poziomujące .....	7
2.3 Zmiana kierunku otwierania drzwi .....	8
2.4 Wymiana źródła światła (opcjonalna) .....	10
2.5 Rozpoczęcie obsługi .....	10
2.6 Wskazówki na temat oszczędzania energii .....	10
3 Budowa i funkcje .....	11
3.1 Główne elementy .....	11
3.2 Funkcje .....	12
4 Konserwacja lodówki .....	13
4.1 Czyszczenie .....	13
4.2 Rozmrażanie .....	13
4.3 Przechowywanie .....	14
5 Rozwiązywanie problemów .....	15

# 1 Ostrzeżenia dot. bezpieczeństwa

## 1.1 Ostrzeżenie



**Uwaga:** niebezpieczeństwo pożaru / materiały łatwopalne

**Urządzenie** jest przeznaczone do użytku w domach i podobnych miejscach, np.: w pracowniach pomieszczeniach kuchennych w sklepach, biurach i innych miejscach pracy; w gospodarstwach rolnych; jako wyposażenie przeznaczone dla klientów hoteli, moteli i innych obiektów noclegowych; w pensjonatach; w placówkach gastronomicznych i podobnych zastosowaniach innych niż handel detaliczny.

**Niniejsze** urządzenie nie powinno być obsługiwane przez osoby (w tym dzieci) o ograniczonych zdolnościach fizycznych, sensorycznych lub psychicznych, bądź nieposiadające doświadczenia i wiedzy, chyba że osoba odpowiedzialna za bezpieczeństwo takich osób zapewni ich nadzór i udzieli wskazówek jak należy obsługiwać urządzenie.

**Zadbać** o to, by dzieci nie bawiły się niniejszym urządzeniem.

**Aby** uniknąć niebezpieczeństwa, wymianę uszkodzonego przewodu sieciowego urządzenia należy powierzyć producentowi, jego serwisowi lub innej osobie o podobnych kwalifikacjach.

**Nie** należy przechowywać w chłodziarce substancji wybuchowych, takich jak puszki aerozoli z zapalnym propelentem.

**Urządzenie** należy odłączyć od zasilania po zakończeniu użytkowania urządzenia i przed przystąpieniem do czynności konserwacyjnych.

**Ostrzeżenie:** Nie zasłaniać otworów wentylacyjnych znajdujących się w obudowie urządzenia lub zabudowie.

**Ostrzeżenie:** Nie przyspieszać procesu rozmrażania za pomocą urządzeń mechanicznych lub innych środków, które nie są zalecane przez producenta.

**Ostrzeżenie:** Nie dopuścić do uszkodzenia obwodu czynnika chłodzącego.

**Ostrzeżenie:** W komorach urządzenia przeznaczonych do przechowywania żywności nie należy używać urządzeń elektrycznych, chyba że producent zezwala na ich użycie.

**Ostrzeżenie:** Ze względu na zastosowanie palnego środka spieniającego i czynnika chłodzącego należy zutylizować produkt zgodnie z miejscowymi przepisami.

**Ostrzeżenie:** Podczas ustawiania urządzenia w miejscu użytkowania należy upewnić się, że przewód zasilania nie jest przytrzaśnięty lub uszkodzony.

**Ostrzeżenie:** Nie umieszczać za urządzeniem przedłużaczy z rozgałęźnikami ani przenośnych zasilaczy.

**Nie** używać przedłużaczy ani nieuziemionych adapterów (z dwoma wtykami).

**Niebezpieczeństwo:** Ryzyko zamknięcia się dziecka wewnątrz urządzenia. Przed użyciem starej lodówki lub zamrażarki należy:

- Zdemontować drzwi.

- Pozostawić wewnątrz półki, aby utrudnić dziecku wejście do środka.

**Przed** montażem akcesoriów należy odłączyć lodówkę od źródła zasilania.

**Czynnik chłodniczy** i środek spieniający (cyklopentan) są materiałami palnymi. Dlatego po wyłączeniu urządzenia z użytkowania należy je przechowywać z dala od źródeł ognia i przekazać specjalistycznej firmie utylizacyjnej, innej niż spalarnia śmieci, aby zapobiec szkodliwemu wpływowi na środowisko lub innym zagrożeniom.

**W** przypadku drzwi lub pokryw wyposażonych w zamki i klucze, aby zapobiec zamknięciu dzieci wewnątrz urządzenia, przechowuj klucze w miejscach niedostępnych dla nich, a nie w pobliżu chłodziarki.

**Zgodnie** ze standardami EN: Niniejsze urządzenie może być użytkowane przez dzieci w wieku powyżej 8 lat oraz osoby posiadające obniżone zdolności fizyczne, sensoryczne lub mentalne bądź nieposiadające doświadczenia i wiedzy, pod warunkiem zapewnienia nadzoru i udzielenia wskazówek dotyczących bezpiecznego użytkowania urządzenia oraz objaśnienia powiązanych zagrożeń. Dzieciom nie wolno wykorzystywać urządzenia do zabawy. Dzieciom bez nadzoru nie wolno czyścić ani dokonywać konserwacji urządzenia. Dzieci w wieku 3–8 lat mogą wkładać i wyjmować produkty spożywcze z chłodziarki.

**Aby** zapobiec skażeniu żywności, należy przestrzegać poniższych zasad:

- Pozostawianie otwartych drzwi przez długi czas może prowadzić do znacznego wzrostu temperatury w komorach urządzenia.
- Regularnie czyść powierzchnie, które mają kontakt z żywnością i systemem odpływowym.
- Wyczyścić zbiorniki na wodę, jeżeli nie były używane przez 48 godzin: przepłukać system dostarczania wody podłączony do sieci wodociągowej, jeżeli woda nie była pobierana przez 5 dni. (Uwaga 1)
- Surowe mięso i ryby przechowuj w chłodziarce w odpowiednich pojemnikach, tak ociekały na inne produkty spożywcze i nie miały z nimi styczności.
- Komory na mrożonki oznaczone dwoma gwiazdkami są przystosowane do przechowywania wcześniej zamrożonej żywności, przechowywania lub robienia lodów i robienia lodu w kostkach. (Uwaga 2)
- Komory oznaczone jedną, dwiema i trzema gwiazdkami nie nadają się do mrożenia świeżej żywności. (Uwaga 3)
- W przypadku urządzeń bez komory oznaczonej 4 gwiazdkami: niniejsze urządzenie chłodnicze nie nadaje się do mrożenia żywności. (Uwaga 4)
- Jeżeli pusta chłodziarka nie będzie używana przez długi czas, należy ją wyłączyć, rozmrozić, wyczyścić, wysuszyć i pozostawić z otwartymi drzwiami, aby zapobiec pojawianiu się pleśni wewnątrz urządzenia.

Uwagi 1, 2, 3, 4: Należy sprawdzić, czy dotyczy to posiadanego urządzenia.

**W** przypadku urządzeń wolnostojących: niniejsze urządzenie chłodnicze nie jest przeznaczone do umieszczenia w zabudowie.



**Wymiana** lub konserwacja lamp LED powinna być wykonana przez producenta, podległy mu serwis lub podobny profesjonalny punkt usługowy. (Informacje na temat wymiany lampy znajdują się w rozdziale 2.4)

**Ostrzeżenie:** W celu uniknięcia zagrożeń spowodowanych niestabilnością urządzenia musi ono być umocowane zgodnie z instrukcjami.

**Ostrzeżenie:** Podłączać wyłącznie do źródła wody pitnej (dotyczy kostkarki do lodu).

**Aby** zapobiec zaczepieniu się dzieci, urządzenie powinno znajdować się poza ich zasięgiem oraz nie powinny one przebywać w pobliżu zamrażarki (lub lodówki). (Dotyczy produktów wyposażonych w zamek zatraskowy).

## 1.2 Znaczenie symboli ostrzegawczych

 Symbol zakazu	Symbol oznaczający zakaz. Nieastosowanie się do wskazań oznaczonych tym symbolem może skutkować uszkodzeniem urządzenia lub zagrażać bezpieczeństwu użytkownika.
 Symbol ostrzeżenia	Symbol oznaczający ostrzeżenie. Należy ściśle przestrzegać wskazań oznaczonych tym symbolem, w przeciwnym razie może dojść do uszkodzenia urządzenia lub obrażeń ciała.
 Symbol uwagi	Symbol nakazujący ostrożność. Wskazówki oznaczone tym symbolem wymagają zachowania szczególnej ostrożności. Niezachowanie ostrożności może skutkować lekkimi lub średnimi obrażeniami ciała bądź uszkodzeniem urządzenia.

W instrukcji znajduje się wiele ważnych informacji na temat bezpieczeństwa, które powinny być przestrzegane przez użytkownika.

## 1.3 Ostrzeżenia dotyczące elektryczności

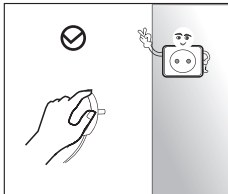

- Odłączając przewód zasilający lodówki, nie ciągnąc za przewód. Pewnie chwycić za wtyczkę i wyciągnąć ją z gniazdka.
- Aby zapewnić bezpieczeństwo obsługi, należy chronić przewód zasilający przed uszkodzeniami i nie używać uszkodzonego lub zużytego przewodu zasilającego.

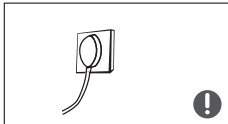

- Korzystać z dedykowanego gniazda zasilającego, które nie jest wykorzystywane do zasilania innych urządzeń. Wtyczka musi należycie stykać się z gniazdkiem; w przeciwnym razie może dojść do pożaru.
- Upewnić się, że bolec uziemiający gniazda zasilającego jest podłączony do prawidłowo działającego obwodu uziemiającego.



- Zamknąć zawór gazu, aby powstrzymać jego wyciek; otworzyć drzwi i okna w przypadku wycieku gazu lub innej palnej substancji. Nie odłączać lodówki ani innego urządzenia od zasilania, ponieważ podczas odłączania wtyczki może powstać iskra, która spowoduje pożar.

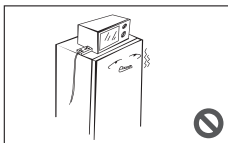

- Na urządzeniu nie należy ustawiać urządzeń elektrycznych, chyba że producent zezwala na ich użycie.

## 1.4 Ostrzeżenia dotyczące użytkowania

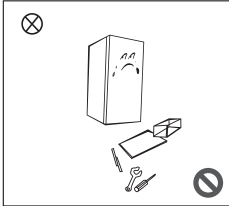

- Nie demontować ani nie modyfikować lodówki samodzielnie i chronić obwód chłodniczy przed uszkodzeniami; konserwację urządzenia należy powierzyć specjalistom.
- Aby zapewnić bezpieczeństwo, wymiana uszkodzonego przewodu zasilającego powinna zostać przeprowadzona przez producenta, autoryzowany serwis lub podległy punkt usługowy.

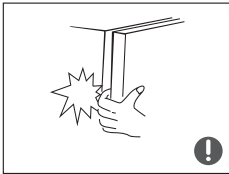

- Przestrzeń pomiędzy drzwiami lodówki oraz pomiędzy drzwiami lodówki a obudową lodówki jest bardzo mała, dlatego należy zachować ostrożność, aby nie umieścić tam dłoni, co może skutkować przytraśnięciem palców. Drzwi lodówki należy zamykać delikatnie, aby zapobiec przewróceniu się lub wypadnięciu artykułów umieszczonych w lodówce.
- Nie wyjmować żywności lub pojemników przechowywanych w komorze zamrażarki, gdy działa lodówka, w szczególności dotyczy to pojemników metalowych. W przeciwnym razie może dojść do odmrożeń.



- Nie pozwalać dzieciom wchodzić do wnętrza lub na lodówkę, gdyż może to spowodować uduszenie się lub spadnięcie dziecka.

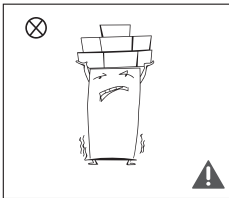

- Nie umieszczać ciężkich przedmiotów na lodówce, ponieważ może dojść do ich spadnięcia w momencie otwarcia drzwi, co może prowadzić do wypadków i obrażeń ciała.
- W razie awarii zasilania lub przed czyszczeniem należy odłączyć wtyczkę zasilającą. Nie podłączać zamrażarki do zasilania przez pięć minut, aby zapobiec uszkodzeniu sprężarki w wyniku zbyt częstego uruchamiania.

## 1.5 Ostrzeżenia dotyczące przechowywanych artykułów

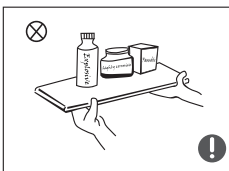

- Nie umieszczać w lodówce materiałów palnych, wybuchowych, substancji lotnych ani czynników powodujących korozję, aby zapobiec uszkodzeniu urządzenia i wypadkom.
- Nie umieszczać materiałów palnych w pobliżu lodówki, aby uniknąć wywołania pożaru.

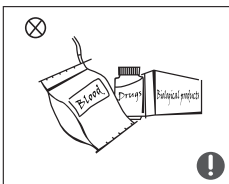

- Lodówka jest przeznaczona do użytku w domach, na przykład do przechowywania żywności; nie należy jej używać do innych celów, takich jak przechowywanie krwi, leków lub materiału biologicznego itp.

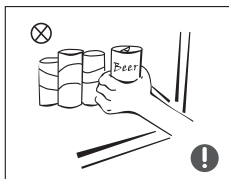

- W komorze zamrażarki nie należy przechowywać piwa, napojów ani innych płynów w butelkach lub zamkniętych pojemnikach. Butelka lub zamknięty pojemnik mogą popękać podczas zamrażania ich zawartości i spowodować szkody.

## 1.6 Ostrzeżenia elektryczne

- 1) Praca urządzenia może być niestabilna (możliwość rozmrożenia żywności lub nadmiernego wzrostu temperatury w komorze zamrażarki) w razie długotrwałego użytkowania urządzenia chłodniczego w temperaturze niższej niż minimalna temperatura użytkowania urządzenia.
- 2) Napojów gazowanych nie należy przechowywać w komorze zamrażarki ani komorze o obniżonej temperaturze. Niektórych produktów, takich jak lody wodne, nie należy spożywać, gdy są zbyt zimne.
- 3) Nie przekraczaj czasu przechowywania w zamrażarkach i komorach lub szafkach do przechowywania mrożonek zalecanego przez producentów żywności dla każdego rodzaju żywności, a w szczególności dla dostępnych w handlu produktów głęboko mrożonych.
- 4) Należy zapobiegać nadmiernemu wzrostowi temperatury mrożonek podczas rozmrażania lodówki, np. zawinąć zamrożone produkty w kilka warstw papieru.
- 5) Nadmierne ogrzanie mrożonek podczas rozmrażania ręcznego, konserwacji lub czyszczenia może skrócić czas przechowywania takiej żywności.

## 1.7 Ostrzeżenia dotyczące utylizacji



Czynnik chłodniczy i środek spieniający (cyklopentan) zastosowane w lodówce są materiałami palnymi. Dlatego po wyłączeniu lodówki z użytkowania należy ją przechowywać z dala od źródeł ognia i przekazać specjalistycznej firmie utylizacyjnej, innej niż spalarnia śmieci, aby zapobiec szkodliwemu wpływowi na środowisko lub innym zagrożeniom.



Przed utylizacją lodówki należy zdemontować drzwi i zdjąć uszczelki drzwi i półki. Drzwi i półki należy umieścić w odpowiednim miejscu, aby uniknąć zagrożenia dla dzieci.



Poprawna utylizacja produktu:

Na terenie UE symbol ten oznacza, że produkt nie może być utylizowany wraz z odpadami z gospodarstwa domowego. Aby zapobiec negatywnemu wpływowi niekontrolowanej utylizacji odpadów na zdrowie człowieka i środowisko naturalne, zadbaj o odpowiedzialny recykling urządzenia, który sprzyja propagowaniu ponownego wykorzystywania surowców. Aby oddać zużyty sprzęt, skontaktuj się z punktami selektywnej zbiórki elektrośmieci lub punktem, w którym urządzenie zostało zakupione. Wyspecjalizowane punkty zbiórki odpadów zapewniają bezpieczny recykling zużytych urządzeń.

## 2 Prawidłowe korzystanie z chłodziarki

### 2.1 Miejsce pracy

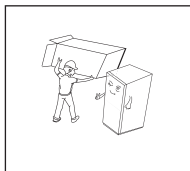

- Przed użyciem urządzenia należy usunąć wszystkie elementy opakowania w tym dolne poduszki, podkładki z pianki i taśmy znajdujące się wewnątrz chłodziarki; należy również zerwać folię ochronną z drzwi i obudowy lodówki.

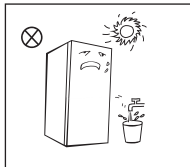

- Przechowywać z dala od ognia i unikać miejsc bezpośrednio nasłonecznionych. Nie umieszczać zamrażarki w miejscu wilgotnym lub w pobliżu wody, aby zapobiec rdzewieniu i pogorszeniu skuteczności izolacji.
- Nie rozpylać na lodówkę cieczy ani nie myć lodówki; nie umieszczać lodówki w miejscach wilgotnych, gdzie może zostać zachlapana wodą, która może spowodować utratę właściwości izolacyjnych podzespołów elektrycznych lodówki.

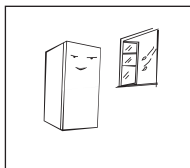

- Lodówkę należy umieścić w pomieszczeniu posiadającym wydajną wentylację; urządzenie ustawić na płaskiej i wytrzymałej posadzce (w razie potrzeby obrócić kółko do regulacji wypoziomowania w prawo lub w lewo, aby zapewnić stabilność).

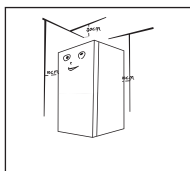

- Nad lodówką należy pozostawić ponad 30 cm wolnej przestrzeni, a pomiędzy lodówką a ścianą przynajmniej 10 cm przestrzeni, co pozwoli zapewnić skuteczne rozpraszanie ciepła.

- ❗ Środki ostrożności przed instalacją:  
Informacje zamieszczone w instrukcji obsługi mają charakter poglądowy. Rzeczywisty produkt może wyglądać inaczej.  
Przed montażem lub regulacją akcesoriów należy sprawdzić, czy lodówka jest odłączona od zasilania.  
Zapobiegać odpadnięciu uchwytu, który mógłby spowodować obrażenia ciała.

## 2.2 Nóżki poziomujące

- 1) Rysunek schematyczny nóżek poziomujących

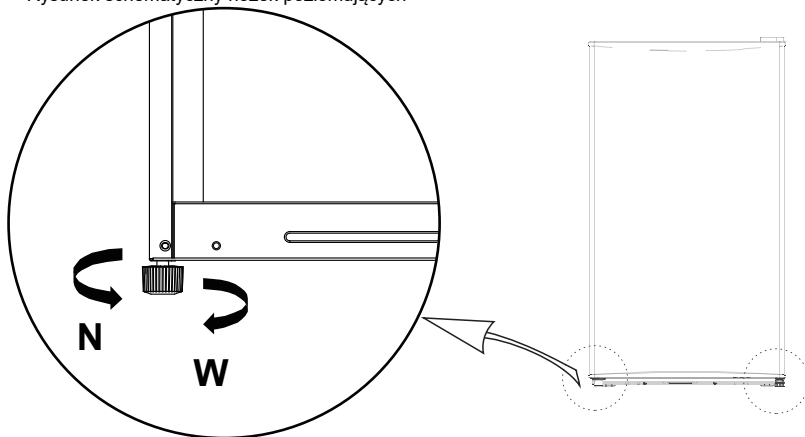





(Powyższa ilustracja ma charakter poglądowy. Rzeczywista konfiguracja zależy od modelu bądź zamówienia dystrybutora)

- 2) Procedura regulacji:
- Obrócić nóżkę zgodnie z ruchem wskazówek zegara, aby ją wydłużyć.
  - Obrócić nóżkę przeciwnie do ruchu wskazówek zegara, aby ją skrócić.
  - Wyregulować lewą i prawą nóżkę, korzystając z powyższej procedury, aby osiągnąć równy poziom.



## 2.3 Zmiana kierunku otwierania drzwi

Lista narzędzi, które musi zapewnić użytkownik			
	Wkrętak krzyżakowy		Szpachelka Śrubokręt płaski
	Klucz nasadowy 5/16"		Taśma maskująca

Elementy potrzebne podczas przekładania drzwi			
Numer	Nazwa	Numer	Uwaga
1	Górny zawias	1	Zainstalowany w lodówce, wykorzystywany również po zmianie kierunku otwierania drzwi
2	Pokrywa zawiasów	1	Zainstalowany w lodówce, wykorzystywany również po zmianie kierunku otwierania drzwi
3	Blokujący wkręt samogwintujący	5	Zainstalowany w lodówce, wykorzystywany również po zmianie kierunku otwierania drzwi
4	Maskownica	1	Zainstalowana na zaślepkach drzwi, wykorzystywana również po zmianie kierunku otwierania drzwi
5	Kolek	2	Zainstalowany w lodówce, wykorzystywany również po zmianie kierunku otwierania drzwi
6	Zestaw dolnego zawiasu	1	Zainstalowany w lodówce, wykorzystywany również po zmianie kierunku otwierania drzwi
7	Nóżka poziomująca	1	Zainstalowany w lodówce, wykorzystywany również po zmianie kierunku otwierania drzwi
8	Ogranicznik	1	Zainstalowany na zaślepkach drzwi, wykorzystywany również po zmianie kierunku otwierania drzwi
9	Wkręt samogwintujący	1	Zainstalowana na zaślepkach drzwi, wykorzystywana również po zmianie kierunku otwierania drzwi

- Wyłączyć lodówkę i wyjąć wszystkie przedmioty z balkoników na drzwiach.
- Usunąć pokrywę zawiasów, śruby i górny zawias, następnie usunąć maskownicę i kolki po drugiej stronie.

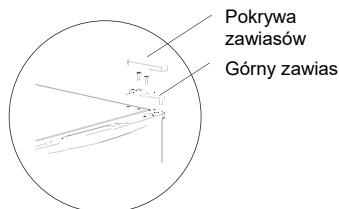

- W pierwszej kolejności zdjąć drzwi, następnie wyjąć moduł dolnego zawiasu i nóżkę poziomującą, zamienić miejscami moduł dolnego zawiasu i nóżkę poziomującą i zamontować je.

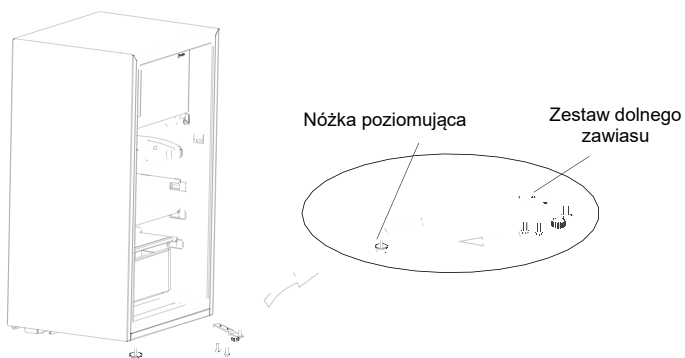

(Powyższa ilustracja ma charakter poglądowy. Rzeczywista konfiguracja zależy od modelu bądź zamówienia dystrybutora)

- 4) Zdjąć ogranicznik ze spodniej strony drzwi i zamontować go po drugiej stronie.

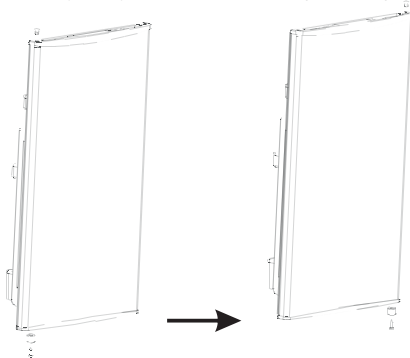

- 5) Zamontować drzwi na module dolnego zawiasu, a następnie zamontować górny zawias, pokrywę zawiasów, kołki i maskownice w odpowiedniej kolejności.

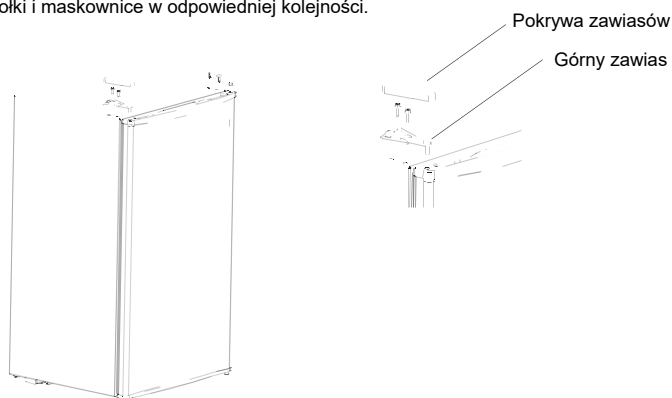

(Powyższa ilustracja ma charakter poglądowy. Rzeczywista konfiguracja zależy od modelu bądź zamówienia dystrybutora)

## 2.4 Wymiana źródła światła (opcjonalna)

Wymiana lub konserwacja lamp LED powinna być wykonana przez producenta, podległy mu serwis lub podobny profesjonalny punkt usługowy. Podczas wymiany należy w pierwszej kolejności odłączyć zasilanie.

(Powyższa treść ma charakter poglądowy. Rzeczywista konfiguracja zależy od modelu bądź zamówienia dystrybutora)

## 2.5 Rozpoczęcie obsługi

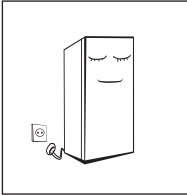

- Przed pierwszym uruchomieniem i podłączeniem do źródła zasilania należy odstawić lodówkę na przynajmniej pół godziny.
- Przed umieszczeniem świeżej lub mrożonej żywności lodówka powinna pracować przez 2-3 godziny lub ponad 4 godziny latem, gdy temperatura otoczenia jest wysoka.

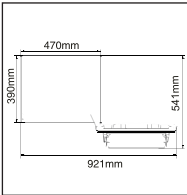

- Należy zapewnić odpowiednią ilość miejsca, by możliwe było otwieranie drzwi i szuflad.

## 2.6 Wskazówki na temat oszczędzania energii

- Urządzenie należy umieścić w najchłodniejszym miejscu w pomieszczeniu, z dala od urządzeń generujących ciepło lub kanałów ciepłego powietrza, w miejscu, które nie jest bezpośrednio nasłonecznione.
- Gorące potrawy należy wystudzić do temperatury pokojowej zanim zostaną umieszczone w urządzeniu. Umieszczenie w urządzeniu zbyt dużej ilości produktów wymusza dłuższą pracę sprężarki. Żywność, która jest zamrażana zbyt wolno może stracić walory smakowe lub ulec zepsuciu.
- Umieszczana żywność powinna być właściwie opakowana, a pojemniki wytarte do sucha. Pozwala to ograniczyć gromadzenie się lodu wewnątrz urządzenia.
- Pojemników wewnątrz urządzenia nie należy wyklejać folią aluminiową, woskowanym papierem ani papierowymi ręcznikami. Materiały tego typu zakłócają obieg zimnego powietrza, przez co urządzenie staje się mniej wydajne.
- Należy dbać o prawidłowe układanie żywności i jej oznakowanie, aby zredukować częstotliwość otwierania drzwi oraz skrócić czas poszukiwania danego produktu. Należy za jednym otwarciem drzwi wyjąć możliwie jak najwięcej produktów i zamknąć drzwi tak szybko jak to możliwe.

## 3 Budowa i funkcje

### 3.1 Główne elementy

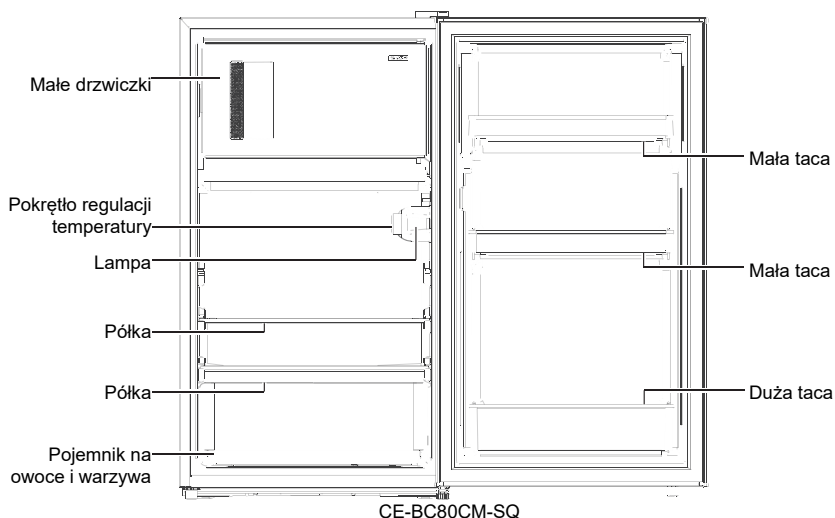

 (Powyższa ilustracja ma charakter poglądowy. Rzeczywista konfiguracja zależy od modelu bądź zamówienia dystrybutora)

#### Komora chłodziarki

- Komora chłodziarki jest przeznaczona do przechowywania owoców, warzyw, napojów i innych produktów żywnościowych, które zostaną skonstruowane w krótkim czasie. Przygotowane potrawy można umieszczać w komorze lodówki dopiero po ich całkowitym wystygnięciu (temperatura pokojowa). Sugerowany czas przechowywania: 3 do 5 dni. Ilustracja powyżej obrazuje najwydajniejszy pod kątem oszczędzania energii sposób przechowywania żywności.
- Zaleca się szczelne opakowanie żywności umieszczanej w lodówce.
- Zalecamy umieszczanie napojów w butelkach lub puszkach na drzwiach.

Uwaga: Umieszczenie zbyt dużej ilości produktów spożywczych po pierwszym podłączeniu urządzenia do zasilania może niekorzystnie wpłynąć na efektywność zamrażania. Przechowywane produkty spożywcze nie powinny blokować wylotu powietrza, w przeciwnym razie i to wpłynie niekorzystnie na efektywność zamrażania.

### 3.2 Funkcje

(1)

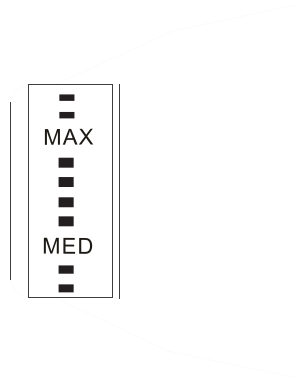

(Powyższa ilustracja ma charakter poglądowy. Rzeczywista konfiguracja zależy od modelu bądź zamówienia dystrybutora)

(2)

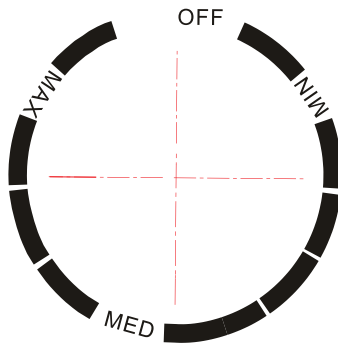

(Powyższa ilustracja ma charakter poglądowy. Rzeczywista konfiguracja zależy od modelu bądź zamówienia dystrybutora)

- Ustawić pokrętkę regulacji temperatury w położenie MAX, aby obniżyć temperaturę wewnątrz lodówki.
- Ustawić pokrętkę regulacji temperatury w położenie MIN, aby podwyższyć temperaturę wewnątrz lodówki.
- Oznaczenia na pokrętkę odnoszą się do zakresu temperatury, a nie do konkretnej wartości temperatury; „OFF” oznacza wyłączenie urządzenia.
- Zalecane: „MED”.
- Należy unikać korzystania z ustawienia MAX bez potrzeby, aby zapobiec zamarznięciu izolacji lodówki.

## 4 Konserwacja lodówki

### 4.1 Czyszczenie

- Należy regularnie usuwać kurz gromadzący się za lodówką oraz na podłodze. Pozwoli to poprawić wydajność chłodzenia i oszczędzić energię.
- Należy regularnie sprawdzać uszczelki w drzwiach i upewnić się, że nie są zabrudzone. Uszczelkę w drzwiach należy czyścić miękką szmatką zwilżoną wodą z mydłem lub rozcieńczonym detergentem.
- Wnętrze lodówki należy regularnie czyścić, aby zapobiec powstawaniu nieprzyjemnych woni.
- Przed czyszczeniem wnętrza należy wyłączyć zasilanie, usunąć wszystkie produkty żywnościowe i napoje, wyjąć półki, szuflady itp.
- Do czyszczenia wnętrza chłodziarki używać miękkiej ściereczki lub gąbki oraz roztworu dwóch łyżek stołowych sody oczyszczonej rozpuszczonych w kwarcie ciepłej wody. Przetrzeć czystą wodą. Po czyszczeniu, zanim włączone zostanie zasilanie, otworzyć drzwi i poczekać, aż urządzenie wyschnie.
- W przypadku przestrzeni w lodówce, które trudno jest wyczyścić (takich jak wąskie przestrzenie, szczeliny lub narożniki), zaleca się ich regularne przecieranie miękką szmatką, miękką szczotką itp., a gdy jest taka potrzeba narzędziem pomocniczym (na przykład cienkim patyczkiem). Pozwoli to zapobiec gromadzeniu się w tych przestrzeniach zanieczyszczeń i bakterii.
- Nie używać mydła, detergentów, proszków do szorowania, środków czyszczących w sprayu itp., gdyż mogą one spowodować skażenie żywności lub utrzymywanie się we wnętrzu lodówki silnego zapachu.
- Balkoniki na drzwiach, półki i szuflady należy czyścić miękką szmatką zwilżoną wodą z mydłem lub rozcieńczonym detergentem. Osuszyć za pomocą miękkiej szmatki lub pozostawić do wyschnięcia.
- Zewnętrzne powierzchnie lodówki przecierać miękką szmatką zwilżoną wodą z mydłem, detergentem itp., a następnie wytrzeć do sucha.
- Nie używać twardych szczotek, wełny stalowej, szczotek drucianych, środków ściernych (takich jak pasta do zębów), rozpuszczalników organicznych (takich jak alkohol, aceton, olej z bananów itp.), wrzącej wody, środków kwasowych lub zasadowych, gdyż mogą one uszkodzić wewnętrzne lub zewnętrzne powierzchnie lodówki. Wrząca woda i rozpuszczalniki organiczne, takie jak benzen, mogą spowodować odkształcenie elementów z tworzyw sztucznych.
- Podczas czyszczenia nie pukać urządzenia bezpośrednio wodą lub innymi płynami, aby uniknąć zwarcia lub naruszenia izolacji poprzez jej zawilgocenie.



⚠ Na czas czyszczenia i rozmrażania lodówka powinna być wyłączona.

### 4.2 Rozmrażanie

- Wyłączanie lodówki.
- Z lodówki wyjąć żywność i umieścić ją w odpowiednim miejscu, by zapobiec jej rozmrożeniu.
- Wyczyść przewód odprowadzający (użyj miękkich materiałów, by zapobiec uszkodzeniu powierzchni). Przygotuj pojemniki na rozpuszczający się lód. (podczas usuwania wody z tacki odpływowej komory sprężarki zwracaj uwagę, by nie rozlała się na podłodze).
- Można poczekać na naturalne rozmrożenie się lodu lub użyć łopatkę do lodu, aby usunąć szron (użyć plastikowej lub drewnianej łopatkę do lodu, aby uniknąć uszkodzeń).
- Można również użyć odpowiedniej ilości gorącej wody, aby przyspieszyć rozmrażanie. Użyć suchego ręcznika, aby zebrać wodę.
- Po rozmrożeniu lodówki włożyć żywność z powrotem do urządzenia i włączyć lodówkę.

### 4.3 Przechowywanie

- Awaria zasilania: W razie awarii zasilania, nawet latem, temperatura żywności przechowywanej w urządzeniu będzie zachowana przez kilka godzin. Podczas przerwy w dostawie energii elektrycznej należy ograniczyć częstotliwość otwierania drzwi i nie należy umieszczać w urządzeniu dodatkowej nieschlodzonej żywności.
- Długa przerwa w korzystaniu z urządzenia: Odłączyć i wyczyścić urządzenie. Pozostawić otwarte drzwi, aby zapobiec pojawianiu się nieprzyjemnych zapachów.
- Przenoszenie: Przed przemieszczeniem lodówki należy wyjąć z niej wszystkie produkty żywnościowe, za pomocą taśmy samoprzylepnej przymocować szklane elementy wyposażenia wewnętrznego, pojemnik na warzywa, szuflady komory zamrażarki itp. i skrócić nóżki poziomujące; następnie zamknąć drzwi i okleić je taśmą. Podczas przemieszczania urządzenie nie może być obrócone do góry dnem ani ułożone poziomo. Urządzenia nie należy poddawać silnym wstrząsom. Przemieszczanego urządzenia nie należy pochylać o więcej niż 45°.

 Po uruchomieniu urządzenie powinno działać bez przerw. Praca urządzenia nie powinna być zakłócana, gdyż może to spowodować skrócenie żywotności urządzenia.

## 5 Rozwiązywanie problemów

Poniższe problemy mogą zostać rozwiązane przez użytkownika. Jeżeli ich rozwiązanie jest niemożliwe, należy skontaktować się z działem obsługi klienta.

Usterka	<p>Sprawdzić, czy urządzenie jest podłączone do zasilania oraz czy wtyczka jest poprawnie podłączona.</p> <p>Sprawdzić, czy napięcie jest odpowiednio wysokie.</p> <p>Sprawdzić, czy zasilanie działa lub czy nie doszło do wyłączenia obwodu zasilającego.</p>
Nieprzyjemna woń	<p>Żywność wydzielającą intensywną woń należy szczelnie opakować.</p> <p>Sprawdzić, czy żywność zepsuła się.</p> <p>Wyczyścić wnętrze lodówki.</p>
Przedłużająca się praca sprężarki	<p>Długa praca lodówki jest zjawiskiem normalnym w lecie, kiedy występują wysokie temperatury.</p> <p>Nie zaleca się równoczesnego umieszczania w urządzeniu dużej ilości żywności.</p> <p>Wystudzić żywność przed umieszczeniem jej w urządzeniu.</p> <p>Drzwi otwierane są zbyt często.</p>
Światło nie działa.	<p>Sprawdzić, czy urządzenie jest podłączone do źródła zasilania i czy źródło światła jest sprawne.</p> <p>Zlecić wymianę źródła światła specjalście.</p>
Zamknięcie drzwi jest niemożliwe	<p>Drzwi blokowane są przez umieszczoną żywność.</p> <p>Umieszczono zbyt wiele żywności.</p> <p>Lodówka jest przechylona.</p>
Głośnie hałasy	<p>Sprawdzić, czy posadzka jest równa i czy lodówka stoi stabilnie.</p> <p>Sprawdzić, czy akcesoria znajdują się na swoich miejscach.</p>
Uszczelka	<p>Usunąć ciała obce znajdujące się na uszczelce.</p> <p>Rozgrzać uszczelkę drzwi i schłodzić ją, aby przywrócić jej kształt (Można też użyć suszarki elektrycznej lub gorącego ręcznika).</p>
Przepelnienie tacy na wodę	<p>W komorze znajduje się zbyt dużo żywności lub żywność zawiera zbyt dużo wody co skutkuje intensywnym odszranianiem.</p> <p>Drzwi nie są poprawnie zamknięte, co powoduje powstawanie szronu pod wpływem przedostawania się do wnętrza ciepłego powietrza. Roztopianie szronu skutkuje pojawianiem się nadmiernej ilości wody.</p>
Gorące ścianki boczne.	<p>Ciepło odprowadzane jest przez wbudowany skraplacz na obudowę, co jest zjawiskiem prawidłowym.</p> <p>Gdy obudowa rozgrzewa się do wysokich temperatur z powodu wysokiej temperatury otoczenia, umieszczenia zbyt dużej ilości żywności lub wyłączenia się sprężarki, należy zapewnić odpowiednią wentylację, która umożliwi odprowadzenie ciepła.</p>
Skraplanie się wody na powierzchni	<p>Skroplenie się wody na powierzchni zewnętrznej i uszczelkach drzwi jest zjawiskiem normalnym, gdy wilgotność powietrza jest wysoka. Skroploną wodę można wytrzeć czystym ręcznikiem.</p>
Hałas	<p>Brzęczenie: Pracująca sprężarka może brzęczeć zwłaszcza podczas uruchamiania i wyłączania się. Jest to zjawisko normalne.</p> <p>Trzaski: Chłodziwo krążące w urządzeniu może wydawać dźwięki przypominające trzaski. Jest to zjawisko normalne.</p>



**Tabela 1 Klasy klimatyczne**

Klasa	Symbol	Zakres temperatury otoczenia °C
Rozszerzona umiarkowana	SN	+10 do +32
Umiarkowana	N	+16 do +32
Subtropikalna	ST	+16 do +38
Tropikalna	T	+16 do +43

Rozszerzona umiarkowana: 'niniejsze urządzenie chłodnicze może być użytkowane w temperaturze od 10°C do 32°C.'

Umiarkowana: 'niniejsze urządzenie chłodnicze może być użytkowane w temperaturze od 16°C do 32°C.'

Subtropikalna: 'niniejsze urządzenie chłodnicze może być użytkowane w temperaturze od 16°C do 38°C.'

Tropikalna: 'niniejsze urządzenie chłodnicze może być użytkowane w temperaturze od 16°C do 43°C.'

Gdy lodówka jest użytkowana w klasie klimatycznej (zakresie temperatury otoczenia) innej niż nominalna, utrzymanie w urządzeniu odpowiedniej temperatury może być niemożliwe.

### Wymagania dotyczące nowych standardów europejskich

- Części zamienne wymienione w poniższej tabeli można zamówić w podanym kanale dostaw \_:

Zamówiona część	Dostarczana przez	Minimalny wymagany czas dostępności
termostaty	Profesjonalny personel serwisowy	Przynajmniej 7 lat od wprowadzenia modelu
czujniki temperatury	Profesjonalny personel serwisowy	Przynajmniej 7 lat od wprowadzenia modelu
plytki drukowane	Profesjonalny personel serwisowy	Przynajmniej 7 lat od wprowadzenia modelu
źródła światła	Profesjonalny personel serwisowy	Przynajmniej 7 lat od wprowadzenia modelu
uchwyty drzwi	Profesjonalne serwisy i użytkownicy końcowi	Przynajmniej 7 lat od wprowadzenia modelu
zawiasy drzwi	Profesjonalne serwisy i użytkownicy końcowi	Przynajmniej 7 lat od wprowadzenia modelu
tace	Profesjonalne serwisy i użytkownicy końcowi	Przynajmniej 7 lat od wprowadzenia modelu
kosze	Profesjonalne serwisy i użytkownicy końcowi	Przynajmniej 7 lat od wprowadzenia modelu
uszczelki drzwi	Profesjonalne serwisy i użytkownicy końcowi	Przynajmniej 10 lat od wprowadzenia modelu

- Najkrótszy czas zapewnienia części zamiennych w ramach usługi posprzedażowej wynosi 15 dni roboczych.
- Dane na temat modelu urządzenia i identyfikacji modelu można uzyskać poprzez zeskanowanie kodu QR – (jeśli jest dostępny) zawierającego łącze do witryny internetowej – znajdującego się na etykiecie wydajności energetycznej produktu.

### Drogi kliencie,

1. W razie chęci zwrotu lub wymiany produktu należy skontaktować się z punktem zakupu. Prosimy pamiętać o dostarczeniu dowodu zakupu.
2. W razie awarii urządzenia należy skontaktować się z działem obsługi klienta.

Telefon:

Adres e-mail: